



a xylem brand

---

# 360-1100 GPH Bilge Pump

## INSTRUCTION MANUAL

---

- FR** Pompe submersible d'asséehment
  - DE** Unterwasser bilgenpumpe
  - IT** Pompa di sentina sommergibile
  - NL** Dompelbare lenspomp
  - SE** Vattentät Länspump
  - ES** Bomba de sentina, sumergible
-

## Purpose of this manual

The purpose of this manual is to provide necessary information for product installation, operation and maintenance.



---

**CAUTION:** Read this manual carefully before installing, using or servicing this product. Failure to follow the instructions within this manual could result in explosion, property damage, severe personal injury and/or death.

---



---

**WARNING:** Do not install product if damaged. Damaged product could result in water intrusion, flooding, electrical shock, fire, property damage, severe personal injury and/or death.

---



---

**DANGER:** This product is not intended for damage control or to deal with flooding resulting from hull damage. This product is intended to be used in Bilge Pumping Systems for small craft with a hull length up to 24 meters, as described within the introduction and scope of ISO 15083. Bilge Pumping Systems, as specified in ISO 15083, are limited to normal amounts of water in an intact boat due to spray, rain, seepage, spillage, and occasional small amounts of water shifting from boat movements in heavy weather. Use of product in any other way could result in flooding, catastrophic damage to craft, serious personal injury, or death.

---



---

**WARNING:** This pump is designed for use with fresh water and salt water ONLY. Use with any other hazardous, caustic, or corrosive material could result in damage to the pump and the surrounding environment, possible exposure to hazardous substances and injury.

---

Bilge pumps shall be mounted in accordance with the pump manufacturer instructions, and in an accessible location to permit servicing and cleaning of the intake and/or screening.

On boats with an enclosed accommodation compartment, an audible alarm shall be installed indicating that the bilge water is approaching the maximum bilge water level. Bulkhead penetrations shall be in accordance with the requirements of ABYC H-2, Ventilation of Boats Using Gasoline, to minimize the potential for migration of carbon monoxide from machinery compartments containing gasoline engines to adjacent accommodation compartments.

Potential electrical sources of ignition located in spaces containing gasoline powered machinery, or gasoline fuel tank(s), or joint fitting(s), or other connection(s) between components of a gasoline system, shall be ignition protected, unless the component is isolated from a gasoline fuel source as described in ABYC E-11.5.3.3

### Exception:

1. Boats using diesel fuel as the only fuel source.
2. Outboard engines mounted externally or in compartments open to the atmosphere in accordance with the requirements of ABYC H-2, Ventilation of Boats Using Gasoline.

The bilge pump inlet shall be located so that excess bilge water can be removed from the bilge at static floating position, and at maximum conditions created by the boat's motion, heel, and trim.

## Electrical

Disconnect power before installing or servicing the pump.

Our pump is equipped with silicone blocked, tin coated 16 gauge (1.5 mm<sup>2</sup>) wire. Please follow the table below when extending the wires.

### Recommended Wire Size

Total Wire Length (positive to pump to ground) - feet (meters)

0-6 ft (0-1.8 m)	6- 10 ft (1.8 - 3 m)	10 - 15 ft (3 - 4.6 m)	15 - 30 ft (4.6 - 5.5 m)	30 - 40 ft (5.5 - 12.2 m)
16 AWG (1.5 mm <sup>2</sup> )	14 AWG (2.5 mm <sup>2</sup> )	12 AWG (4 mm <sup>2</sup> )	10 AWG (6 mm <sup>2</sup> )	8 AWG (10 mm <sup>2</sup> )

The electrical wiring, connections, and installation shall be in accordance with the requirements of ISO 10133, ABYC E-11, AC and DC Electrical Systems On Boats.

This pump must be fused as follow:

GPH (LPH)	Volts	Amps (Volts)	Amps (Volts)	Fuse Size
<b>12 Volts</b>				
360 (1363)	12	2.1 (12)	2.4 (13.6)	4 A
500 (1893)	12	1.6 (12)	1.8 (13.6)	4 A
800 (3028)	12	3.4 (12)	4.3 (13.6)	7.5 A
1100 (4164)	12	3.7 (12)	4.7 (13.6)	7.5 A
<b>24 Volts</b>				
500 (1362)	24	1.0 (24)	1.2 (27)	3 A
800 (3028)	24	1.7 (24)	2.0 (27)	4 A
1100 (4164)	24	1.9 (24)	2.2 (27)	4 A

All potential sources of ignition located in spaces containing gasoline powered machinery or gasoline fuel tank(s), or joint fitting(s), or other connection(s), between components of a gasoline system, shall be ignition protected in accordance with the requirements of ISO 10133, ABYC E-11, AC and DC Electrical Systems On Boats.

The electrical wiring, connections, and installation shall be in accordance with the requirements of ISO 10133, ABYC E-11, AC and DC Electrical Systems On Boats.



**CAUTION:** Disconnect power from the system before working on the unit to avoid personal injury, damage to the surrounding environment and/or damage to the unit.



**CAUTION:** Always install proper fuse size to prevent damage to product should a short occur. Failure to install proper fuse could increase risk of pump malfunction potentially resulting in personal injury and/or fire hazard.



**CAUTION:** Keep all wire connections above the highest water level. Wires must be joined with butt connectors and a marine grade sealant to prevent wire corrosion.

Standard Bilge Pump Wiring - 2 Wires

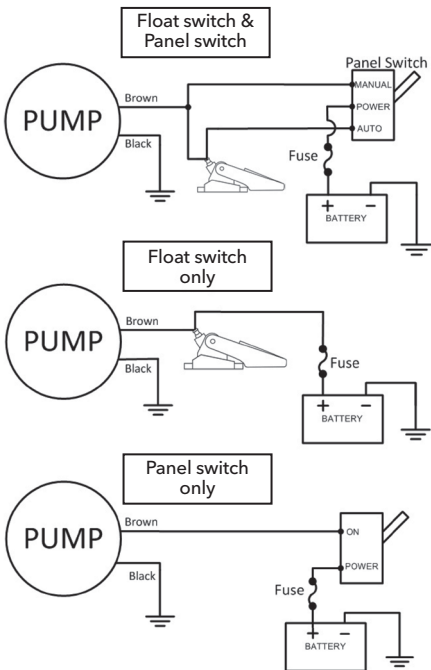

Rule Automatic bilge pumps eliminate the need for a separate float switch to activate the pump. Once power is supplied, starting and stopping is completely automatic. The pump checks for water every 2 1/2 minutes (20 seconds for model 25SA-6WC) by turning on for a second and measuring load against the impeller. If water is present, the pump remains on until the water is removed. Thereafter the pump resumes its 2 1/2 minute check cycle. The automatic pumps feature two positive leads: an automatic (brown) and a manual override (brown with a white stripe).

Automatic Pump Wiring - 3 Wires

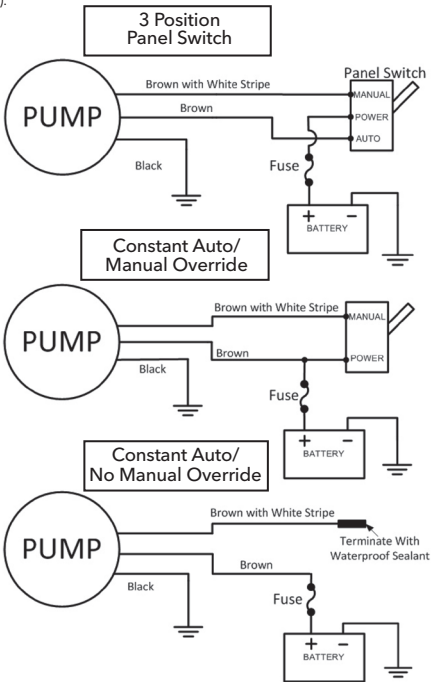

**On 12 volt pump:** Minimum voltage of 10.5 volts required.

**On 24 volt pump:** Minimum voltage of 21 volts required.

## Plumbing:

This bilge pump has been designed to be used with flexible hose. Rigid piping or tubing may damage the pump or the pump's discharge.

Factors that reduce the flow of a bilge pump may include but are not limited to the following:

- The length of discharge piping (longer runs reduce flow)
- The number or radius of bends
- The roughness of the interior surfaces of piping and fittings (smooth bore hose is best)
- The reduction (hose restriction) in cross-sectional area of discharge system components such as check valves and thru-hulls

Attach the discharge hose to the hose barb using stainless steel hose clamps.

The thru-hull discharge fitting should be mounted at least 8" (20.3 cm) above the heeled water line to prevent water siphoning in from outside the vessel or the discharge may be located below the maximum heeled waterline if the discharge line is provided with both of the following:

- A seacock installed in accordance with the requirements of ABYC H-27, Seacocks, Thru-Hull Connections, and Drain Plugs, and
- A vented loop or other means to prevent siphoning into the boat. A check valve shall not be used for this purpose.

If the discharges of several pumps are manifolded to discharge through a single thru-hull fitting, the system shall be designed so that the operation of one pump will not back feed another pump, and the simultaneous operation of each pump will not diminish the pumping capacity of the system. A check valve shall not be used in the discharge manifold system.

A check valve may be used only when necessary to prevent an automatic bilge pump from cycling on and off due to back flow from the discharge line.

Hose connections shall be secured with a non-corrosive type of clamp, or be mechanically fastened with permanently-attached end fittings, such as swaged sleeve. Threaded inserts shall be attached with corrosion resistant metallic clamps.

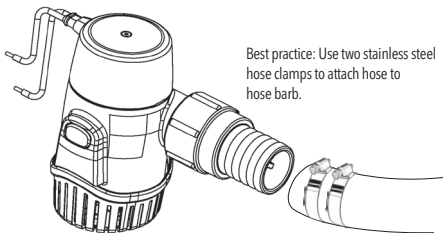

Best practice: Use two stainless steel hose clamps to attach hose to hose barb.

During the winterization of a vessel, it's recommended that you remove the check valve (if equipped) and drain any residual water from the plumbing.

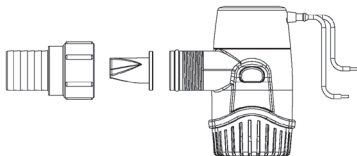

Periodically remove, clean and inspect bilge pump, check valve and its surroundings for damage or debris that may reduce the performance of the pump.

## Installation:

**Push tabs on either side of the pump to remove pump from the base.**

We recommend using #8 stainless steel flathead screws of an adequate length as to secure the pump but not penetrate the entire thickness of the hull. Use a flexible sealant in the screw holes to prevent water from penetrating the screw holes.

**Insert the pump into the base and push down until an audible "click" is heard.**

## Flow - GPH (LPH)

GPH Series	@ 0ft 0m -0 kPa	@ 3.3 ft 1 m -10 kPa	@ 6.7 ft. 2m-20 kPa	Max Head Height
360	417.3 (1579)	308 (1165)	150 (567.81)	12' (3.7m)
500	572 (2165.2)	470 (1779.1)	270 (1022.1)	11' (3.4m)
800	1045 (3955)	790 (2990.5)	575 (2175)	12' (3.7m)
1100	1116 (4224)	1005 (3804.3)	825 (3123)	10' (3m)



All mounting holes must be sealed with a marine grade sealant to prevent water intrusion.



Install to ABYC  
H-22 and E-11





## Le but de ce manuel

est de fournir les informations nécessaires pour l'installation du produit, son exploitation et sa maintenance.



**ATTENTION:** Lisez attentivement ce manuel avant d'installer, utiliser ou réparer ce produit. Le non-respect des instructions de ce manuel peut provoquer une explosion, des dommages matériels, des blessures graves et/ou la mort.



**ATTENTION:** Ne pas installer le produit s'il est endommagé. Un produit endommagé peut entraîner une intrusion d'eau, une inondation, un choc électrique, un incendie, des dommages matériels, des blessures graves et/ou la mort.



**DANGER:** Ce produit n'est pas destiné à contrôler l'eau ou à traiter des envahissements provenant d'une avarie de coque. Ce produit doit être utilisé dans des systèmes de pompes de cale pour les petits navires d'une longueur de coque inférieure ou égale à 24 m, comme décrit dans l'introduction et le domaine d'application de la norme ISO 15083. Comme il est précisé dans cette norme, les systèmes de pompes de cale sont limités au pompage de la quantité normale d'eau présente dans un bateau intact, due aux embruns, à la pluie, aux fuites, aux débordements, et de la petite quantité d'eau embarquée occasionnellement en raison des mouvements du bateau par gros temps. L'utilisation du produit d'une toute autre manière pourrait provoquer des envahissements, une avarie de coque catastrophique et des blessures graves, voire un décès.



**AVERTISSEMENT :** Cette pompe est conçue UNIQUEMENT pour l'eau claire et l'eau salée. L'utilisation avec toutes autres substances dangereuses, caustiques ou corrosives pourraient endommager la pompe et le milieu environnant, provoquant potentiellement une exposition aux substances dangereuses, avec blessures.

Les pompes d'assèchement seront montées conformément aux instructions du fabricant de pompes et dans un endroit accessible pour permettre l'entretien, les réparations et le nettoyage de l'entrée et/ou de la filtration.

Sur les bateaux ayant des cabines fermées, une alarme audible sera installée pour indiquer que l'eau de cale approche son niveau maximum.

Les pénétrations de cloisons seront conformes aux exigences de la norme ABYC H-2, Ventilation des bateaux utilisant de l'essence, pour réduire au minimum le risque de migration de monoxyde de carbone des compartiments machines abritant des moteurs à essence vers les cabines adjacentes.

Les sources potentielles d'incendie situées dans des espaces contenant des machines à essence, un ou plusieurs réservoirs d'essence, un ou plusieurs raccords ou d'autres branchements entre les composants d'un système à essence seront protégées contre l'incendie à moins que le composant soit isolé d'une source d'essence comme décrit dans la norme ABYC E-11.5.3.3.

### Exception:

1. Les bateaux utilisant du carburant diesel comme unique source de carburant.
2. Les moteurs hors-bord montés à l'extérieur ou dans des compartiments ouverts et en contact avec l'air, conformément aux exigences de la norme ABYC H-2, Ventilation des bateaux utilisant de l'essence.

L'entrée de la pompe d'assèchement sera située de telle sorte que l'eau de cale en excès puisse être éliminée depuis le bouchain au niveau de la ligne de flottaison et dans les conditions extrêmes créées par le mouvement, la gîte et l'assiette du bateau.

## Électricité

Débrancher l'alimentation électrique avant d'installer ou d'intervenir sur la pompe.

Notre pompe est équipée d'un fil étamé de calibre 16 isolé par de la silicone. Pour le prolongement des fils, veuillez vous conformer au tableau suivant:

### Taille de fil recommandée

Longueur totale du fil (positif vers la pompe à la terre) - pieds (mètres)

0-6 pi (0-1,8 m)	6- 10 pi (1,8 - 3 m)	10 - 15 pi (3 - 4,6 m)	15 - 30 pi (4,6 - 5,5 m)	30 - 40 pi (5,5 - 12,2 m)
16 AWG (1,5 mm <sup>2</sup> )	14 AWG (2,5 mm <sup>2</sup> )	12 AWG (4 mm <sup>2</sup> )	10 AWG (6 mm <sup>2</sup> )	8 AWG (10 mm <sup>2</sup> )

Cette pompe doit être protégée par un fusible comme suit :

gal/h (l/h)	Volts	A (V)	A (V)	Dimensions de fusibles
<b>12 Volts</b>				
360 (1 363)	12	2,1 (12)	2,4 (13,6)	4 A
500 (1 893)	12	1,6 (12)	1,8 (13,6)	4 A
800 (3 028)	12	3,4 (12)	4,3 (13,6)	7,5 A
1 100 (4 164)	12	3,7 (12)	4,7 (13,6)	7,5 A
<b>24 Volts</b>				
500 (1 362)	24	1,0 (24)	1,2 (27)	3 A
800 (3 028)	24	1,7 (24)	2,0 (27)	4 A
1 100 (4 164)	24	1,9 (24)	2,2 (27)	4 A

Toutes les sources potentielles d'incendie situées dans des espaces contenant des machines à essence, un ou plusieurs réservoirs d'essence, un ou plusieurs raccords ou d'autres branchements entre les composants d'un système à essence seront protégées contre l'incendie conformément aux exigences de la norme ABYC E-11, Circuits électriques CA et CC sur les bateaux. Le câblage électrique, les connexions et l'installation seront conformes aux exigences de la norme ABYC E-11, Circuits électriques CA et CC sur les bateaux.



**ATTENTION:** Pour éviter de se blesser ou d'endommager la zone environnante et/ou la machine, débrancher l'alimentation électrique du système avant de travailler sur la machine.



**ATTENTION:** Pour éviter d'endommager le produit en cas de court-circuit, toujours poser un fusible de taille appropriée. Le non-respect de cette consigne pourrait augmenter le risque de mauvais fonctionnement de la pompe, ce qui pourrait être à l'origine de dommages corporels et/ou d'incendie.



**ATTENTION:** Maintenir tous les fils de raccordement au-dessus du niveau d'eau le plus élevé. Les fils doivent être reliés par des connecteurs bout-à-bout et un produit d'étanchéité de classe marine doit être utilisé pour éviter la corrosion des fils.

Câblage standard de pompe d'assèchement - 2 fils

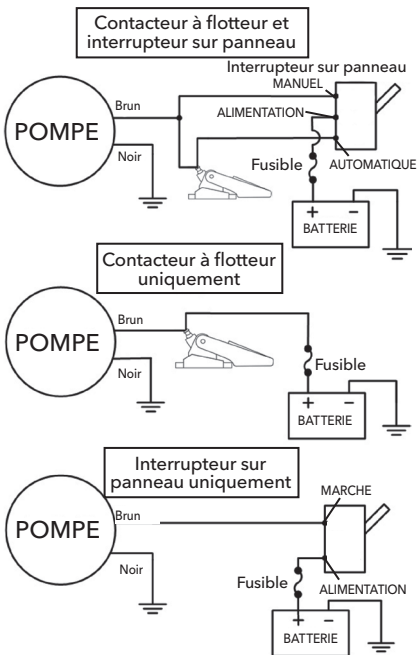

Comment fonctionne une pompe de cale entièrement automatique: Les pompes de cale automatiques Rule évitent d'installer un interrupteur à flotteur séparé pour activer la pompe. Dès la mise sous tension, le démarrage et l'arrêt sont entièrement automatiques. La pompe vérifie la présence d'eau toutes les 2 minutes (20 secondes pour le modèle 25SA-6WC) en s'allumant pendant une seconde et en mesurant la charge contre la roue. En présence d'eau, la pompe reste allumée jusqu'à l'évacuation de l'eau. Par la suite, la pompe reprend son cycle de vérification toutes les 2 minutes. Les pompes automatiques ont deux fils positifs : une commande automatique (marron) et une commande manuelle (marron rayé blanc).

Câblage de pompe automatique - 3 fils

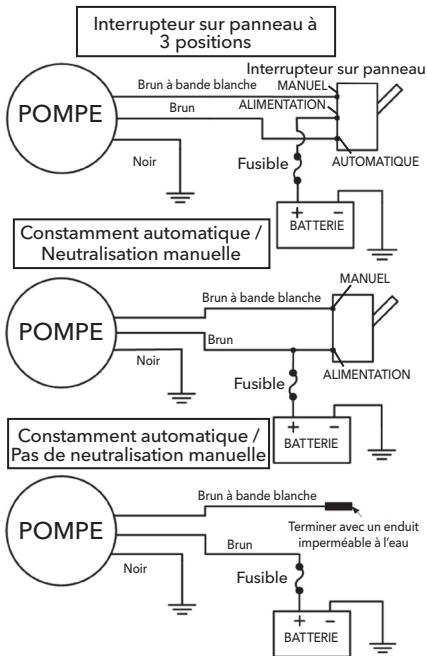

**Pour pompe 12 volts:** Tension minimum requis de 10,5 volts.

**Pour pompe 24 volts:** Tension minimum requis de 21 volts.

## Plomberie:

Cette pompe d'assèchement a été conçue pour être utilisée avec un tuyau flexible. Toute tuyauterie rigide peut endommager la pompe ou le dispositif de refoulement de la pompe.

Les facteurs pouvant réduire le débit d'une pompe d'assèchement peuvent être les suivants, sans que ce soit toutefois les seuls facteurs :

- La longueur de la tuyauterie de refoulement (une tuyauterie longue réduira le débit)
- Le nombre de rayons de courbure
- La rugosité de la surface intérieure de la tuyauterie et des raccords (les tuyaux à paroi interne lisse sont préférables)
- La réduction (obstruction de tuyau) de la superficie de la section transversale des composants du système de refoulement, par exemple les clapets anti-retour et les composants passant à travers la coque.

Attacher le tuyau de refoulement au raccord cannelé à l'aide de colliers de durite en acier inoxydable.

Le raccord de refoulement passant à travers la coque doit être monté au minimum à 8 po (20,3 cm) au-dessus de la ligne de flottaison en conditions de gîte pour éviter que l'eau soit siphonnée depuis l'extérieur du bateau. Le raccord de refoulement peut être également situé au-dessous de la ligne de flottaison en conditions de gîte extrêmes si la conduite de refoulement est équipée de ce qui suit :

- Une vanne installée conformément aux exigences de la norme ABYC H-27, Vannes, raccords passant à travers la coque et bouchons de vidange.
- Une boucle ventilée ou tout autre moyen pour empêcher le siphonnement dans le bateau. Il n'est pas question d'utiliser un clapet anti-retour à cette fin.

Si les conduites de refoulement de plusieurs pompes sont raccordées à une tuyauterie d'évacuation pour que l'eau refoulée passe à travers un passe-coque unique, le système devra être conçu de telle sorte que le refoulement d'une seule pompe ne retourne pas dans une autre pompe et que l'utilisation simultanée de plusieurs pompes ne vienne pas diminuer la capacité de pompage du système. Il n'est pas question d'utiliser un clapet anti-retour dans le système de raccordement de tuyauterie d'évacuation.

On peut utiliser un clapet anti-retour uniquement s'il s'avère nécessaire d'empêcher une pompe d'assèchement automatique de s'arrêter et de se réenclencher en raison du refoulement d'eau de la conduite de refoulement.

Les raccords de tuyau souple seront attachés à l'aide de colliers non corrosifs, ou mécaniquement attachés à l'aide d'un embout fixé de façon permanente, par exemple un manchon embouti. Les garnitures intérieures seront attachées à l'aide de colliers métalliques résistants à la corrosion.

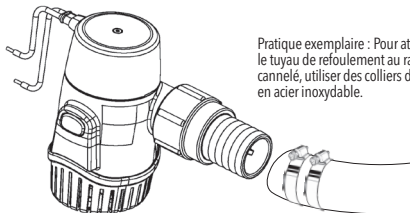

Pratique exemplaire : Pour attacher le tuyau de refoulement au raccord cannelé, utiliser des colliers de durite en acier inoxydable.

Pour l'hivernisation d'un bateau, il est recommandé de déposer le clapet anti-retour (si le système en est équipé) et de vidanger toute l'eau restant dans les canalisations.

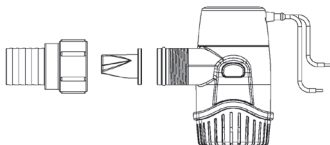

Enlever, nettoyer et inspecter périodiquement la pompe d'assèchement, le clapet antiretour et la zone environnante pour être certain qu'il n'y ait aucun dommage ou débris pouvant réduire le rendement de la pompe.

## **Installation:**

**Pousser les languettes des deux côtés de la pompe pour l'enlever de la base.**

Nous recommandons l'utilisation de vis n° 8 en acier inoxydable d'une longueur adéquate pour pouvoir attacher la pompe sans toutefois pénétrer dans l'épaisseur entière de la coque. Utiliser un enduit d'étanchéité flexible dans les trous de vis pour empêcher l'eau d'y pénétrer.

**Insérer la pompe dans la base et pousser vers le bas jusqu'à ce qu'un « clic » se fasse entendre.**



Tous les orifices de montage doivent être scellés avec un produit d'étanchéité de qualité marine pour éviter la pénétration de l'eau

**ABYC**  
Setting Standards for Safer Boating®

Installez sur ABYC  
H-22 et E-11

  
a xylem brand

## Diese Anleitung soll die

notwendigen Informationen für Montage, Bedienung und Wartung der Pumpe bereitstellen.



**GEFAHR:** Lesen Sie sich diese Anleitung sorgfältig durch, bevor Sie die Pumpe installieren, benutzen, warten oder reparieren. Das Nichtbeachten der Anweisungen in dieser Anleitung kann zu Explosionen, Sachschäden, schweren Verletzungen und/oder Todesfällen führen.



**WARNUNG:** Installieren Sie das Produkt nicht, wenn es beschädigt ist. Ein beschädigtes Produkt kann zu Wassereintritt, Überschwemmung, Stromschlag, Feuer, Sachschäden, schweren Verletzungen und/oder Tod führen.



**GEFAHR:** Das vorliegende Produkt eignet sich nicht zum Prüfen auf Beschädigung oder zum Beheben von Überschwemmungen im Falle einer Rumpfbeschädigung. Dieses Produkt ist für den Einsatz in Lenzpumpensystemen für kleine Wasserfahrzeuge mit max. 24 Meter Rumpflänge (gemäß Einführung und Geltungsbereich ISO 15083) spezifiziert. Für Lenzpumpen im Sinne von ISO 15083 gilt eine Begrenzung auf normale Wassermengen in einem intakten Wasserfahrzeug, entstanden aufgrund von Gischt, Regen, Lecks, verschütteter Flüssigkeit und kleiner Wasseransammlungen im Rahmen der Bootsbewegung bei rauer See. Die nicht bestimmungsgemäße Nutzung des Produkts kann Überschwemmung, starke Beschädigungen des Wasserfahrzeugs und schwere Verletzungen, u. U. mit Todesfolge, verursachen.



**WARNUNG:** Diese Pumpe ist AUSSCHLIESSLICH für den Einsatz in Gewässern mit Süß- oder Salzwasser ausgelegt. Die Verwendung zusammen mit Gefahrstoffen, ätzenden oder korrosiven Substanzen kann zur Beschädigung der Pumpe wie auch anderer Gegenstände am Einsatzort führen. Dabei kann es neben der Freisetzung gefährlicher Substanzen auch zu Verletzungen kommen.

Bilgenpumpen sind in Übereinstimmung mit den Anleitungen des Pumpenherstellers an einem zugänglichen Ort zu befestigen, so dass die Wartung und die Reinigung des Einlasses und/oder Siebes möglich ist.

Auf Booten mit einem abgeschlossenen Unteraktsabteil ist ein akustischer Alarm zu installieren, der anzeigt, dass sich das Bilgenwasser seinem Maximalstand nähert.

Durchdringungen der Schottwände müssen den Anforderungen in ABYC H-2 „Ventilation of Boats Using Gasoline“ (Belüftung von Booten mit Benzinmotoren) entsprechen, um das Risiko des Eindringens von Kohlenmonoxid aus Maschinenräumen mit Benzinmotoren in benachbarte Unteraktsräume zu minimieren.

Potenzielle elektrische Zündquellen, die sich in Räumen mit benzinbetriebenen Maschinen befinden, oder Benzintanks, Verbindungsstücke bzw. andere Verbindungen zwischen Komponenten einer Benzinanlage müssen mit Zündschutz versehen sein, außer die Komponente ist entsprechend der Beschreibung in ABYC E-11.5.3.3 von der Benzinquelle getrennt.

### Ausnahme:

1. Boote, die Dieselkraftstoff als einzige Kraftstoffquelle verwenden.
2. Außenbordmotoren, die außen oder in zur Atmosphäre hin offenen Räumen gemäß den Anforderungen in ABYC H-2 „Ventilation of Boats Using Gasoline“ (Belüftung von Booten mit Benzinmotoren) montiert sind.

Der Bilgenpumpeneinlass muss so angeordnet werden, dass überschüssiges Bilgenwasser aus dem Kielraum bei statischer Schwimmposition und bei extremen Bedingungen, die durch die Bewegung, Krängung und Trimmung des Bootes verursacht werden, entfernt werden kann.

## Elektrik

Vor der Installation oder Wartung der Pumpe ist die Spannungsversorgung zu trennen.

Die Pumpe ist mit einer verzinnten Leitung mit Silikonisolierung und einem Querschnitt von 1,5 mm<sup>2</sup> ausgestattet. Für die Verlängerung der Leitungen ist die nachstehende Tabelle zu beachten.

## Empfohlener Leitungsdurchmesser

Gesamtleitungslänge (positiv zu Pumpe zu Masse) - Feet (Meter)

0-6 ft (0-1,8 m)	6- 10 ft (1,8 - 3 m)	10 - 15 ft (3 - 4,6 m)	15 - 30 ft (4,6 - 5,5 m)	30 - 40 ft (5,5 - 12,2 m)
16 AWG (1,5 mm <sup>2</sup> )	14 AWG (2,5 mm <sup>2</sup> )	12 AWG (4 mm <sup>2</sup> )	10 AWG (6 mm <sup>2</sup> )	8 AWG (10 mm <sup>2</sup> )

Diese Pumpe muss wie folgt abgesichert werden:

GPH (LPH)	Volts	Ampere (Volt)	Ampere (Volt)	Sicherungsgröße
<b>12 Volt</b>				
360 (1363)	12	2,1 (12)	2,4 (13,6)	4 A
500 (1893)	12	1,6 (12)	1,8 (13,6)	4 A
800 (3028)	12	3,4 (12)	4,3 (13,6)	7,5 A
1100 (4164)	12	3,7 (12)	4,7 (13,6)	7,5 A
<b>24 Volt</b>				
500 (1362)	24	1,0 (24)	1,2 (27)	3 A
800 (3028)	24	1,7 (24)	2,0 (27)	4 A
1100 (4164)	24	1,9 (24)	2,2 (27)	4 A



Diese Pumpe muss mit einer 7,5-A-Sicherung abgesichert werden.

Alle potenziellen elektrischen Zündquellen, die sich in Räumen mit benzinbetriebenen Maschinen befinden, oder Benzintanks, Verbindungsstücke bzw. andere Verbindungen zwischen Komponenten einer Benzinanlage müssen mit Zündschutz entsprechend ABYC E-11 „AC and DC Electrical Systems On Boats“ (Elektrische Wechsel- und Gleichstromanlagen auf Booten) versehen sein.

Die elektrische Verdrahtung, Anschlüsse und Installation muss den Anforderungen in ABYC E-11 „AC and DC Electrical Systems On Boats“ (Elektrische Wechsel- und Gleichstromanlagen auf Booten) entsprechen.



**VORSICHT:** Vor Arbeiten am Gerät ist die Stromversorgung zum Gerät zu trennen, um Verletzungen, Schäden am Gerät bzw. Umweltschäden zu vermeiden.



**VORSICHT:** Um Schäden am Gerät im Fall eines Kurzschlusses zu vermeiden, muss stets eine Sicherung mit der richtigen Bemessung eingebaut werden. Wird keine richtig bemessene Sicherung eingebaut, erhöht dies das Risiko einer Pumpenfehlfunktion, was möglicherweise zu Personenschäden und/oder Brandgefahr führt.



**VORSICHT:** Alle Leitungsanschlüsse sind über dem höchsten Wasserstand zu halten. Leitungen müssen mit Stoßverbindern und einem marinetauglichen Dichtmittel verbunden werden, um Leitungskorrosion zu vermeiden.

Bilgenpumpe - Standardverdrahtung - 2 Leitungen

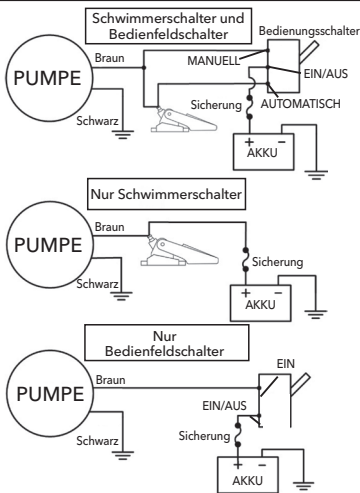

Funktionsweise einer vollautomatischen Lenzpumpe: Bei den automatischen Lenzpumpen der Marke Rule ist ein separater Schwimmerschalter zum Einschalten der Pumpe nicht mehr erforderlich. Sobald Strom fließt, schaltet sich die Pumpe automatisch ein oder aus. Die Pumpe prüft alle 2 Minuten (20 Sekunden für das Modell 25SA-6WC) das Vorhandensein von Wasser. Hierzu wird sie für eine Sekunde eingeschaltet und misst die auf das Verdichtungsrad wirkende Last. Wenn Wasser vorhanden ist, bleibt die Pumpe so lange eingeschaltet, bis das Wasser vollständig abgepumpt ist. Anschließend prüft die Pumpe im 2-Minuten-Takt das Vorhandensein von Wasser. Die automatischen Pumpen besitzen zwei Pluspole: einen automatischen Override (braun) und einen manuellen Override (braun mit weißem Streifen).

Automatische Pumpenverdrahtung - 3 Leitungen

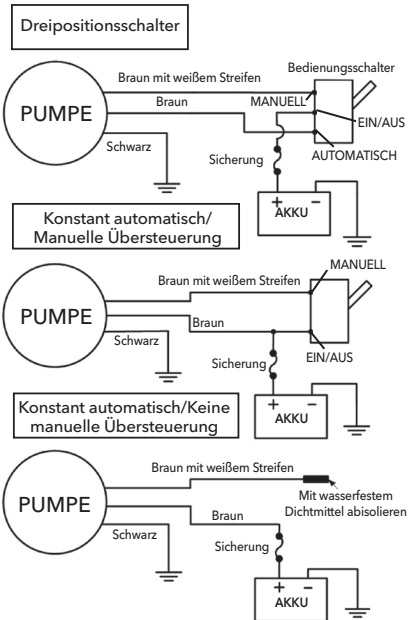

**Für 12-Volt-Pumpe:** Mindest erforderliche spannung 10,5 Volt.

**Für 24-Volt-Pumpe:** Mindest erforderliche spannung 21 Volt.

## Leitungsinstallation:

Diese Bilgenpumpe ist für die Verwendung an flexiblen Schlauchleitungen konzipiert. Starre Rohr- oder Schlauchleitungen können die Pumpe bzw. den Auslass der Pumpe beschädigen.

Zu den Faktoren, die den Durchfluss der Bilgenpumpe einschränken können zählen die folgenden:

- Länge der Auslassleitung (längere Leitung reduziert den Durchfluss)
- Anzahl der Biegungen und deren Radius
- Rauheit der Innenflächen von Leitungen und Anschlußstücken (glatte Wandung des Schlauches ist am besten)
- Reduzierung des Querschnitts (Schlaucheinschnürung) durch Komponenten der Ausströmanlage, z. B. Rückschlagventile und Rumpfdurchführungen

Die Auslassleitung ist mit Edelstahl-Schlauchklemmen an das Schlauchstecknippel anzubringen.

Die durch den Rumpf gehende Auslassarmatur muss mindestens 20,3 cm oberhalb der Krängungswasserlinie montiert werden, um das Ansaugen von Wasser außerhalb des Bootes zu verhindern. Der Auslass kann unter der Wasserlinie bei maximaler Krängung angeordnet werden, wenn die Auslassleitung die folgenden beiden Komponenten enthält:

- ein Seeventil installiert entsprechend den Anforderungen in ABYC H-27 „Seacocks, Thru-Hull Connections, and Drain Plugs“ (Seeventile, Rumpfdurchführungen und Ablassschrauben) und
- eine belüftete Ringleitung oder ein anderes Mittel, das das Ansaugen von Wasser in das Boot verhindert. Für diesen Zweck darf kein Rückschlagventil verwendet werden.

Wenn die Auslässe mehrerer Pumpen zusammengeführt werden, um das Wasser aus einer einzigen Auslassarmatur durch den Rumpf ausströmen zu lassen, muss die Anlage so gestaltet werden, dass beim Betrieb einer Pumpe das Wasser nicht zurück in eine andere Pumpe gedrückt wird und der gleichzeitige Betrieb aller Pumpen nicht die Förderleistung der Anlage beeinträchtigt. In einer Auslasssammelanlage darf kein Rückschlagventil verwendet werden.

Sofern notwendig, darf ein Rückschlagventil nur verwendet werden, um zu verhindern, dass eine automatische Bilgenpumpe wegen der Rückströmung aus der Auslassleitung zyklisch ein- und ausgeschaltet wird.

Schlauchverbindungen müssen mit Schellen aus korrosionsbeständigem Material oder mechanisch mit dauerhaft angebrachten Endanschlussstücken, z. B. Presshülsen befestigt werden. Gewindeeinsätze sind mit korrosionsbeständigen Metallschellen anzubringen.

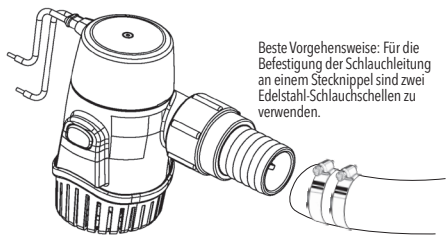

Beste Vorgehensweise: Für die Befestigung der Schlauchleitung an einem Stecknippel sind zwei Edelstahl-Schlauchschellen zu verwenden.

Für die Vorbereitung eines Wasserfahrzeugs für die Wintersaison ist es ratsam, das Rückschlagventil (sofern vorhanden) auszubauen und das gesamte Restwasser aus den Leitungen abzulassen.

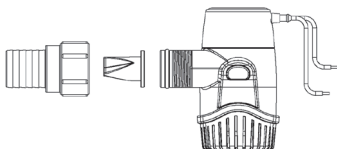

Die Lenzpumpe und das Rückschlagventil sind regelmäßig auszubauen, zu reinigen und auf Schäden zu überprüfen. Verschmutzungen im Bereich um diese Komponenten, die die Leistung der Pumpe beeinträchtigen können, müssen beseitigt werden.

## Einbau:

**Die Laschen auf einer der Seiten der Pumpe drücken, um die Pumpe aus dem Unterteil herauszunehmen.**

Es werden Edelstahlschrauben (Nr. 8) mit einer ausreichenden Länge empfohlen, so dass die Pumpe sicher befestigt ist, die Schrauben aber nicht die gesamte Rumpfwandstärke durchdringen. In die Schraubenlöcher ist ein flexibles Dichtmittel einzubringen, um das Eindringen von Wasser in die Schraubenlöcher zu verhindern.

**Die Pumpe in das Unterteil einsetzen und nach unten drücken, bis sie hörbar einrastet.**



Alle Befestigungslöcher müssen mit einer für Seeanwendungen geeigneten Dichtung versiegelt werden, damit kein Wasser eindringen kann

**ABYC**  
Setting Standards for Safer Boating®

Führen Sie den Einbau in  
ABYC H-22 und E-11 durch

rule  
a xylem brand

## Questo manuale

ha lo scopo di fornire le informazioni necessarie per l'installazione, il funzionamento e la manutenzione del prodotto.



**PERICOLO:** Leggere attentamente questo manuale prima di installare, utilizzare o riparare questo prodotto. La mancata osservanza delle istruzioni contenute in questo manuale può causare esplosione, danni materiali, lesioni personali gravi e/o morte.



**AVVERTIMENTO:** Non installare il prodotto se danneggiato. Il prodotto danneggiato può causare infiltrazioni d'acqua, allagamenti, scosse elettriche, incendi, danni materiali, gravi lesioni personali e/o morte.



**PERICOLO:** Questo prodotto non è inteso per il controllo dei danni o per operare in caso di inondazione dovuta a danni a livello dello scafo. Il presente prodotto è inteso per l'uso in Impianti di Pompaggio di Sentina per unità di piccole dimensioni con una lunghezza dello scafo non superiore a 24 metri, così come descritto nell'introduzione e nell'oggetto della norma ISO 15083. Gli Impianti di Pompaggio di Sentina, così come specificato nella norma ISO 15083, sono limitati a quantitativi normali d'acqua in un'imbarcazione intatta dovuti a spruzzi, pioggia, infiltrazioni, perdite e piccoli quantitativi occasionali d'acqua imbarcati in seguito ai movimenti dell'imbarcazione in caso di condizioni atmosferiche avverse. L'impiego del prodotto in qualsiasi altro modo può causare inondazioni, danni catastrofici a livello dell'unità, gravi lesioni personali o la morte.



**AVVERTENZA:** Questa pompa è stata concepita per l'uso ESCLUSIVO con acqua potabile e acqua salata. L'utilizzo del prodotto con qualsiasi altro materiale pericoloso, caustico o corrosivo può causare danni alla pompa e all'ambiente circostante, la possibile esposizione a sostanze pericolose e lesioni.

Le pompe di sentina devono essere montate secondo le istruzioni del fabbricante della pompa e in una posizione accessibile che permetta manutenzione e pulizia di presa e/o schermatura.

Su barche con compartimenti alloggiati, deve essere installato un allarme sonoro che indichi che l'acqua di sentina sta raggiungendo il livello massimo.

Gli attraversamenti delle paratie saranno secondo i requisiti di ABYC H-2, ventilazione di barche che utilizzano benzina per ridurre al minimo la possibilità di migrazione del monossido di carbonio dai compartimenti macchine che contengono motori a benzina verso i compartimenti alloggiati adiacenti.

Potenziati fonti elettriche di ignizione che si trovano in spazi contenenti macchinari alimentati a benzina o serbatoi di benzina o raccordi o altre connessioni tra componenti di un impianto a benzina, devono essere protetti contro l'ignizione a meno che il componente non sia isolato dalla fonte della benzina come descritto in ABYC E-11.5.3.3

## Eccezioni:

1. Barche che utilizzano diesel come unico carburante.
2. Motori fuoribordo montati esternamente o in comparti aperti verso l'atmosfera secondo i requisiti di ABYC H-2, ventilazione di barche che utilizzano benzina.

L'ingresso della pompa di sentina sarà in una posizione tale che l'acqua in eccesso possa essere rimossa dalla sentina in posizione galleggiante statica e alle condizioni massime create da movimento, sbandamento e assetto della barca.

## Electrical

Prima di installare o eseguire manutenzioni sulla pompa, scollegare l'alimentazione. La nostra pompa è dotata di un filo bloccato da silicone rivestito di stagno. Quando si estendono i fili, seguire la tabella che segue.

### Dimensione filo consigliata

Lunghezza totale filo (positivo alla pompa a terra) - piedi (metri)

0-6 piedi (0-1,8 m)	6- 10 piedi (1,8 - 3 m)	10 - 15 piedi (3 - 4,6 m)	15 - 30 piedi (4,6 - 5,5 m)	30 - 40 piedi (5,5 - 12,2 m)
16 AWG (1,5 mm <sup>2</sup> )	14 AWG (2,5 mm <sup>2</sup> )	12 AWG (4 mm <sup>2</sup> )	10 AWG (6 mm <sup>2</sup> )	8 AWG (10 mm <sup>2</sup> )

La pompa deve essere collegata ai fusibili come segue:

GPH (LPH)	Volt	Amp (Volt)	Amp (Volt)	Dimensione fusibile
<b>12 Volt</b>				
360 (1363)	12	2,1 (12)	2,4 (13,6)	4 A
500 (1893)	12	1,6 (12)	1,8 (13,6)	4 A
800 (3028)	12	3,4 (12)	4,3 (13,6)	7,5 A
1100 (4164)	12	3,7 (12)	4,7 (13,6)	7,5 A
<b>24 Volt</b>				
500 (1362)	24	1,0 (24)	1,2 (27)	3 A
800 (3028)	24	1,7 (24)	2,0 (27)	4 A
1100 (4164)	24	1,9 (24)	2,2 (27)	4 A

**Questa pompa deve essere dotata di un fusibile 7.5 amp (non in dotazione)**

Tutte le potenziali fonti elettriche di ignizione che si trovano in spazi contenenti macchinari alimentati a benzina o serbatoi di benzina o raccordi o altre connessioni tra componenti di un impianto a benzina, devono essere protetti contro l'ignizione secondo i requisiti di ABYC E-11.3.3 e Sistemi elettrici CC sulle barche.

Il cablaggio elettrico, le connessioni e l'installazione devono essere secondo i requisiti di ABYC E-11.3.3 e Sistemi elettrici CC sulle barche.



**ATTENZIONE:** Interrompere l'alimentazione al sistema prima di operare sull'unità per evitare incidente al personale, danno all'ambiente circostante e/o danno all'unità.



**ATTENZIONE:** Utilizzare sempre un fusibile di dimensioni corrette per evitare danni al prodotto nel caso di corto circuito. La mancata installazione di un fusibile di dimensioni corrette aumenta il rischio di funzionamento non corretto della pompa con possibile incidente per il personale e/o pericolo di incendio.



**ATTENZIONE:** Sollevare tutti i collegamenti a cavo da terra il più possibile per evitare che si bagnino. I cavi dovranno essere giuntati con connettori ed un sigillante di grado marino per evitare la corrosione dei cavi.

Cablaggio pompa di sentina standard - 2 cavi

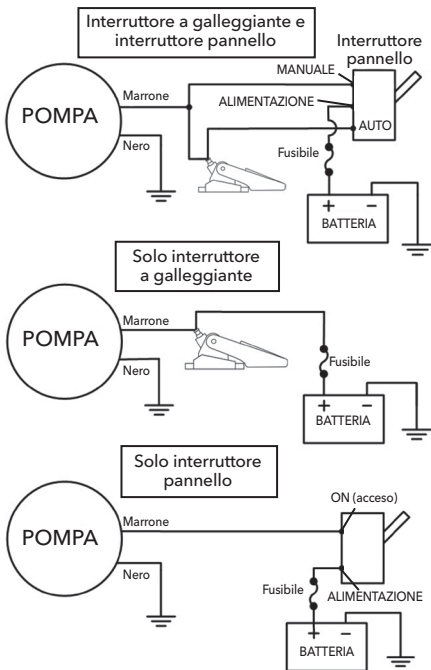

Come funzionano le Pompe di Sentina Interamente Automatiche: Le pompe di sentina Automatiche eliminano la necessità di un interruttore galleggiante di minima distinto per attivare la pompa. Una volta fornita l'alimentazione, l'avviamento e l'arresto sono completamente automatici. La pompa verifica l'eventuale presenza di acqua ogni 2 minuti (20 secondi per il modello 25SA-6WC) accendendosi per un secondo e misurando il carico contro il girante. Se è presente acqua, la pompa rimane accesa fino a quando non viene rimossa. Dopodiché, la pompa riprende il suo ciclo di verifica di 2 minuti. Le pompe automatiche presentano due terminazioni positive: una automatica (marrone) e un meccanismo di intervento manuale (marrone con una striscia bianca).

Cablaggio pompa automatica - 3 cavi

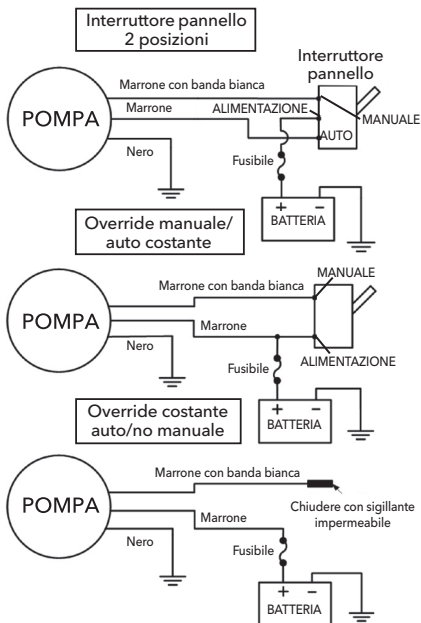

**Pump 12 volt:** minima tensione ha richiesto 10,5 volt.

**Pump 24 volt:** minima tensione ha richiesto 21 volt.



## Idraulica:

Questa pompa di sentina è stata progettata per essere utilizzata con tubo flessibile. Tubazioni rigide potrebbero danneggiare la pompa o lo scarico della stessa.

Tra i fattori che riducono il flusso di una pompa di sentina ci sono, ma non solo, i seguenti:

- La lunghezza della tubazione di scarico (percorsi più lunghi riducono il flusso)
- Il numero o il raggio delle curve
- L'asperità delle superfici interne di tubi e raccordi (flessibile con alesaggio liscio è il migliore)
- La riduzione (restrizione del flessibile) dell'area trasversale dei componenti del sistema di scarico come valvole di ritegno e passascafo.

Collegare il flessibile di scarico al barbiglio con morsetti per flessibile in acciaio inox.

Il raccordo di scarico del passascafo deve essere montato ad almeno 8" (20,3 cm) al di sopra della linea di sbandamento dell'acqua per impedire il sifonamento dell'acqua fuori dalla barca o che lo scarico possa posizionarsi al di sotto della linea di sbandamento massimo dell'acqua se la linea di scarico è dotata di quanto segue:

- Una valvola a scafo installata secondo i requisiti di ABYC H-27, valvola a scafo, connessioni passascafo e tappi di spurgo e
- un antisifone o altri mezzi per prevenire il sifonamento nella barca. A tal fine non deve essere utilizzata una valvola di ritegno.

Se gli scarichi di diverse pompe si raccolgono per scaricare attraverso un singolo raccordo di passascafo, il sistema sarà progettato in modo che il funzionamento di una pompa non ne alimenti un'altra e il funzionamento contemporaneo di ciascuna pompa non diminuisca la capacità di pompaggio del sistema. Nel sistema con collettore di scarico non deve essere utilizzata una valvola di ritegno.

Una valvola di ritegno può essere utilizzata solo quando necessario per impedire che una pompa di sentina automatica entri e esca dal ciclo a causa di flusso di ritorno dalla linea di scarico.

Le connessioni del flessibile saranno fissate con morsetti non corrosivi o meccanicamente con raccordi a fissaggio permanente come manicotti pressati. Inerti filettati saranno fissati con morsetti metallici resistenti alla corrosione.

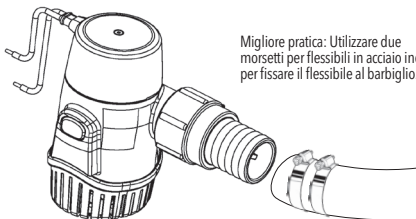

Migliore pratica: Utilizzare due morsetti per flessibili in acciaio inox per fissare il flessibile al barbiglio.

Durante la preparazione della barca per l'inverno, si consiglia di rimuovere la valvola di ritegno (se presente) e spurgare tutta l'acqua residua dall'impianto idraulico.

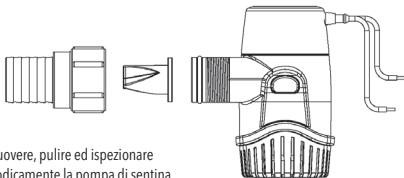

Rimuovere, pulire ed ispezionare periodicamente la pompa di sentina, la valvola di sfiato e lo spazio circostante per rilevare danni e presenza di residui che potrebbero ridurre le prestazioni della pompa.

## Installazione:

**Spingere le linguette da entrambi i lati della pompa per rimuovere la pompa dalla base.**

Si consiglia l'uso di viti in acciaio inox n. 8 di lunghezza adeguata a fissare la pompa ma senza penetrare l'intero spessore dello scafo. Utilizzare un sigillante flessibile nei fori delle viti per impedire che l'acqua penetri negli stessi.

**Inserire la pompa nella base e spingere in basso fino a quando si sente un "clac".**



Tutti i fori di montaggio devono essere sigillati con un sigillante marino per impedire l'infiltrazione dell'acqua

**ABYC**  
Setting Standards for Safer Boating®

Installare su ABYC  
H-22 ed E-11

  
a xylem brand

## Het doel van deze handleiding

is om de nodige informatie te verstrekken over de installatie, bediening en onderhoud van het product.



**GEVAAR:** Lees deze handleiding zorgvuldig door voordat u dit product installeert, gebruikt of onderhoudt. Wanneer u de instructies in deze handleiding niet volgt, kan dat leiden tot explosie, materiële schade, ernstig lichamelijk en/of dodelijk letsel.



**WAARSCHUWING:** Installeer het product niet als het beschadigd is. Beschadigd product kan leiden tot het binnendringen van water, overstroming, elektrische schokken, brand, materiële schade, ernstig persoonlijk letsel en/of overlijden.



**GEVAAR:** Dit product is niet bedoeld voor schadebeperking of voor de bestrijding van overstromingen die het gevolg zijn van schade aan de romp. Dit product is bedoeld voor gebruik in lenspompsystemen voor kleine boten met een romplengte tot 24 meter, zoals beschreven in de inleiding en de omvang van ISO 15083. Lenspompsystemen zijn, zoals gespecificeerd in ISO 15083, beperkt tot normale hoeveelheden water in een intacte boot die ontstaan door spatten, regen, lekkages, morsen en occasionele kleine hoeveelheden water die binnenkomen door bewegingen van de boot in stormweer. Elk ander gebruik van dit product kan resulteren in overstromingen, catastrofale schade aan de boot, ernstige persoonlijke letsels of de dood.



**WAARSCHUWING:** Deze pomp is **UITSLUITEND** ontwikkeld voor gebruik in zoet en zout water. Gebruik in combinatie met andere gevaarlijke, caustische of corrosieve materialen kan resulteren in schade aan de pomp en de omgeving, mogelijke blootstelling aan gevaarlijke stoffen en letsels.

Lenspompen moeten conform de instructies van de fabrikant worden gemonteerd op een toegankelijke plaats waar onderhoud mogelijk is en ook het reinigen van inlaat en/of.

Bij boten met een afgeschermd accommodatiecompartiment, moet een akoestisch alarm worden geïnstalleerd dat aangeeft wanneer het ruimwater het maximale niveau heeft bereikt.

Doorboringen van schotten moeten voldoen aan de eisen van ABYC H-2, Ventilatie van boten die op benzine varen, om eventuele verplaatsing van koolmonoxide van machinecompartimenten die benzinemotoren bevatten naar aangrenzende accommodatiecompartimenten te voorkomen.

Potentiële elektrische ontstekingsbronnen in ruimten waarin zich met benzine aangedreven machines bevinden, of brandstoftanks of aansluitingen van welke aard dan ook tussen onderdelen van een brandstofsysteem, moeten tegen ontsteking beveiligd worden tenzij het component geïsoleerd is van de brandstofbron zoals beschreven in ABYC E-11.5.3.3

### **Uitzondering:**

1. Boten die als enige brandstof diesel gebruiken.
2. Buitenboordmotoren die extern zijn gemonteerd of in een compartiment dat in contact staat met de buitenlucht conform de vereisten van ABYC H-2, Ventilatie van boten die op benzine varen.

De inlaat van de lenspomp moet zodanig zijn gepositioneerd dat overtollig ruimwater uit het ruim kan worden verwijderd terwijl de boot stil ligt en drijft, maar ook bij de maximaal mogelijke omstandigheden die kunnen ontstaan door de voortbeweging, de hellingshoek en het trimmen van de boot.

## **Elektrische gegevens**

Sluit de stroomtoevoer af voordat u de pomp installeert of er onderhoud aan pleegt. Onze pomp is voorzien van bedrading met afmeting 16, tinnen coating en waterbestendige siliconenbescherming. Houd u bij het verlengen van bedrading aan onderstaande tabel.

### **Aanevolen draadmaat**

Totale draadlengte (plus naar pomp naar massa) - voet (meter)

0-6 voet (0-1,8 m)	6- 10 voet (1,8 - 3 m)	10 - 15 voet (3 - 4,6 m)	15 - 30 voet (4,6 - 5,5 m)	30 - 40 voet (5,5 - 12,2 m)
16 AWG (1,5 mm <sup>2</sup> )	14 AWG (2,5 mm <sup>2</sup> )	12 AWG (4 mm <sup>2</sup> )	10 AWG (6 mm <sup>2</sup> )	8 AWG (10 mm <sup>2</sup> )

Deze pomp moet als volgt worden gebruikt:

<b>GPH (LPH)</b>	<b>Volt</b>	<b>Amp (Volt)</b>	<b>Amp (Volt)</b>	<b>Zekering</b>
<b>12 Volt</b>				
360 (1363)	12	2,1 (12)	2,4 (13,6)	4 A
500 (1893)	12	1,6 (12)	1,8 (13,6)	4 A
800 (3028)	12	3,4 (12)	4,3 (13,6)	7,5 A
1100 (4164)	12	3,7 (12)	4,7 (13,6)	7,5 A
<b>24 Volt</b>				
500 (1362)	24	1,0 (24)	1,2 (27)	3 A
800 (3028)	24	1,7 (24)	2,0 (27)	4 A
1100 (4164)	24	1,9 (24)	2,2 (27)	4 A

## Deze pomp moet worden gezekeerd met een zekering van 7,5 ampère (niet meegeleverd).

Alle potentiële elektrische ontstekingsbronnen in ruimten waarin zich met benzine aangedreven machines bevinden, of brandstoftanks of aansluitingen van welke aard dan ook tussen onderdelen van een brandstofsysteem, moeten tegen ontsteking beveiligd worden conform de vereisten in ABYC E-11, Wisselstroom en gelijkstroomssystemen op boten.

De elektrische bedrading, aansluitingen en installatie moeten voldoen aan de vereisten van ABYC E-11, Wisselstroom en gelijkstroomssystemen op boten.



**LET OP:** Schakel de stroomtoevoer naar het systeem uit voordat u aan de unit begint te werken. Dit om persoonlijk letsel, schade aan de omgeving en/of de unit te voorkomen.



**LET OP:** Monteer altijd de juiste zekering om schade te voorkomen aan het product bij kortsluiting. Nalaten de juiste zekering te installeren, kan het risico op storingen aan de pomp verhogen, met eventueel persoonlijk letsel en/of brandgevaar tot gevolg.



**LET OP:** Houd alle draadverbindingen boven het hoogste waterniveau. De draden moeten worden samengehouden met een kabelverbinder en zeewatervaste kit. Dit om corrosie van de draden te voorkomen.

Standaard lenspompbedrading - 2 draden

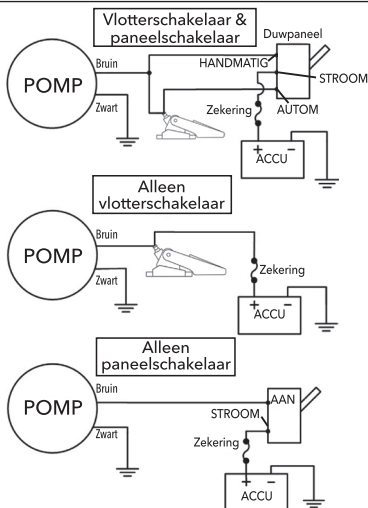

Hoe volledig automatische lenspompen werken: Automatische lenspompen elimineren de behoefte aan aparte vlottereschakelaar om de pomp te activeren. Eenmaal er toevoer is naar de pomp, gebeurt de in- en uitschakeling volledig automatisch. De pomp controleert het waterpeil elke 2 minuten (20 seconden voor model 25SA-6WC) door gedurende een seconde in te schakelen en belasting tegen de rotor te meten. Als er water aanwezig is blijft de pomp ingeschakeld tot het water is verwijderd. Daarna hervat de pomp haar controlecyclus van 2 minuten. De automatische pomp is voorzien van twee positieve leads: een automatische (bruine) en manuele bediening (bruin met een witte streep).

Standaard pompbedrading - 3 draden

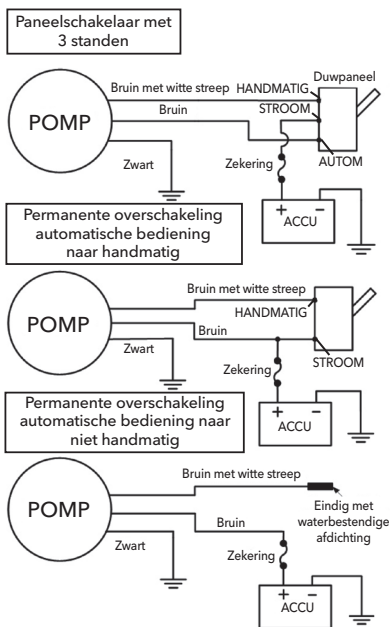

**Voor 12 volt pomp:** 10,5 volt minimaal vereiste spanning

**Voor 24 volt pomp:** 21 volt minimaal vereiste spanning.

## Leidingsysteem:

Deze lenspomp is ontworpen voor gebruik met een flexibele slang. Stijve leidingen of buizen kunnen de pomp en de afvoer van de pomp beschadigen.

Factoren die de doorstroming van de lenspomp verminderen kunnen onder andere zijn:

- De lengte van de afvoerleidingen (lange trajecten verminderen de doorstroming)
- Het aantal of de scherpte van de bochten
- De ruwheid van de binnenoppervlakken van de leidingen en fittingen (een slang met een gladde binnenzijde is het beste)
- De doorstromingsverlaging (slangvertraging) in de diameter van onderdelen van het afvoersysteem zoals regelkleppen en rompdoofoeren

Bevestig de afvoerslang op de slangtule met roestvrijstalen slangklemmen.

Een afvoeraansluiting voor een rompdoofoer moet zich minimaal 20,3 cm (8") boven de hellende waterlijn bevinden om te voorkomen dat er water van buiten naar binnen wordt geheveld. De afvoer mag onder de maximaal hellende waterlijn worden aangebracht als de afvoerleiding is voorzien van het volgende:

- Een buitenboordklep geïnstalleerd conform de vereisten van ABYC H-27, Buitenboordkleppen, rompdoofoeren en afvoerpluggen, en
- Een ontluchte lus of een ander middel dat voorkomt dat er water de boot in hevelt. Voor dit doel mag geen regelklep gebruikt worden.

Als de afvoeren van verschillende pompen met een verdeelstuk op één rompdoofoerfitting worden aangesloten, moet het systeem dusdanig worden ontworpen dat de werking van de ene pomp geen terugstroming veroorzaakt in een andere pomp en dat het gelijktijdig werken van pompen de pompcapaciteit van het systeem niet vermindert. Er mag in het verdeelsysteem geen regelklep worden gebruikt.

Er mag alleen een regelklep worden gebruikt als dat nodig is om te voorkomen dat een automatische lenspomp aan en uitschakelt als gevolg van terugstroming uit de afvoerleiding.

De slangaansluitingen moeten worden vastgemaakt met een niet-corroderende klem of mechanisch met permanent bevestigde eindfittingen zoals een gefelste mof. Schroefdraadinzetten moeten worden bevestigd met corrosiebestendige metalen klemmen.

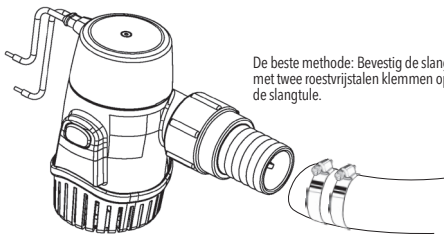

De beste methode: Bevestig de slang met twee roestvrijstalen klemmen op de slangtule.

Tijdens het winterklaar maken van een schip is het raadzaam om de regelklep te verwijderen (indien aanwezig) en resterend water uit de leidingen af te tappen.

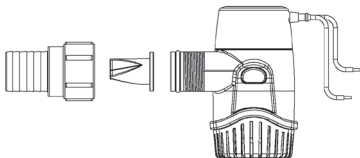

Verwijder, reinig en inspecteer de pomp regelmatig, controleer de klep en de omgeving daarvan op beschadigingen of vervuilingen die de prestaties van de pomp kunnen verminderen.

## Installatie:

**Duw op nokken aan beide zijden van de pomp om de pomp van de basisplaat te verwijderen.**

Wij adviseren het gebruik van #8 roestvrijstalen schroeven van voldoende lengte om de pomp te bevestigen zonder de gehele romp te doorboren. Gebruik een flexibel afdichtmiddel in de schroefgaten om te voorkomen dat water door de schroefgaten heen naar binnen dringt.

**Breng de pomp aan in de basisplaat en duw deze omlaag tot u een "klik" hoort.**



Alle bevestigingsgaten moeten worden afgedicht met een zeewatervaste dichting om de indringing van water te voorkomen

**ABYC**  
*Setting Standards for Safer Boating*

Installeren tot ABYC  
H-22 en E-11

  
a xylem brand



## Syftet med den här manualen

är att ge nödvändig information för produktinstallation, drift och underhåll.



**FARA:** Läs den här manualen noga innan installation, användning eller service av den här produkten. Underlåtelse att följa instruktionerna i manualen kan resultera i explosion, egendomsskada, allvarlig personskada och/eller dödsfall.



**WARNING:** Installera inte produkten om den är skadad. Skadad produkt kan resultera i vattenintrång, översvämning, elektriska stötar, brand, egendomsskador, allvarliga personskador och/eller dödsfall.



**DANGER:** Denna produkt är inte avsedd för skadekontroll eller för hantering av översvämningar orsakade av skador på skrovet. Denna produkt är avsedd för användning i länspumpssystem i små båtar med en skrovlängd på upp till 24 meter, såsom beskrivs i introduktionen till och inom ramen för ISO 15083. Länspumpssystem, såsom preciseras i ISO 15083, är begränsade till normala vattenmängder i en intakt båt på grund av stänk, regn, läckage, spill och små vattenmängder som sugas in på grund av båtens rörelser vid hårt väder. Användning av produkten på något annat sätt kan resultera i översvämning, stora skador på båten, allvarliga personskador eller dödsfall.



**WARNING:** Denna pump är konstruerad ENDAST för bruk med söt- och saltvatten. Användning med andra farliga, frätande eller brännande material kan resultera i skada på pump och den omgivande miljön, möjlig exponering för farliga ämnen och personskada.

Länspumpar ska monteras enligt pumptillverkarens instruktioner, och i ett utrymme som är åtkomligt för att kunna serva och rengöra intag och/eller utföra kontroll.

På båtar med ett slutet förvaringsutrymme ska ett hörbart larm installeras som indikerar att länsvattnet är på väg att nå den maximala länsvattnegränsen.

Penetreringar i skott ska göras enligt kraven i ABYC H-2, Ventilation of Boats Using Gasoline (Ventilation av båtar med bensinmotor), för att minimera risken för att koloxid migrerar från maskinutrymmen med bensinmotorer till närliggande vistelseutrymmen.

Potentiella elektriska antändningskällor i utrymmen med bensindrivna maskiner, bränsletank(ar) med bensin, skarvad(e) koppling(ar) eller andra anslutningar mellan komponenter i ett bensinsystem, ska antändningsskyddas, såvida inte utrymmet är isolerat från en bensinbränslekälla enligt beskrivning i ABYC E-11.5.3.3

## Undantag:

1. Båtar som använder dieselbränsle som enda bränslekälla.
2. Utombordsmotorer som monterats externt eller i utrymmen som är öppna utåt enligt kraven i ABYC H-2, Ventilation of Boats Using Gasoline (Ventilation av båtar med bensinmotor).

Länsumpintaget ska vara placerat så att länsvatten kan avlägsnas från bälgen i ett statiskt flytande läge, och vid maximala förhållanden som skapas av båtens rörelse, slagsida och trim.

## Elektricitet

Slå ifrån strömmen innan pumpen installeras eller servas.

Vår pump är utrustad med silikonblockerad, förtennad 16 AWG ledning. Följ tabellen (nedan) när ledningarna ska förlängas.

### Rekommenderad ledningsstorlek

Total ledningslängd (positiv till pump till jord) - fot (meter)

0-6 ft (0-1,8 m)	6- 10 ft (1,8 - 3 m)	10 - 15 ft (3 - 4,6 m)	15 - 30 ft (4,6 - 5,5 m)	30 - 40 ft (5,5 - 12,2 m)
16 AWG (1,5 mm <sup>2</sup> )	14 AWG (2,5 mm <sup>2</sup> )	12 AWG (4 mm <sup>2</sup> )	10 AWG (6 mm <sup>2</sup> )	8 AWG (10 mm <sup>2</sup> )

Denna pump måste ha följande säkringar:

GPH (LPH)	Volt	Amp (Volt)	Amp (Volt)	Säkringsstorlek
<b>12 Volt</b>				
360 (1 363)	12	2,1 (12)	2,4 (13,6)	4 A
500 (1 893)	12	1,6 (12)	1,8 (13,6)	4 A
800 (3 028)	12	3,4 (12)	4,3 (13,6)	7,5 A
1 100 (4 164)	12	3,7 (12)	4,7 (13,6)	7,5 A
<b>24 Volt</b>				
500 (1 362)	24	1,0 (24)	1,2 (27)	3 A
800 (3 028)	24	1,7 (24)	2,0 (27)	4 A
1 100 (4 164)	24	1,9 (24)	2,2 (27)	4 A

Denna pump måste säkras med en 7,5 Amp säkring (ingår ej).

Alla potentiella elektriska antändningskällor i utrymmen med bensindrivna maskiner, bränsletank(ar) med bensin, skarvad(e) koppling(ar) eller andra anslutningar mellan komponenter i ett bensinsystem, ska antändningsskyddas enligt beskrivning i ABYC E-11, AC and DC Electrical Systems On Boats (Elektriska AC- och DC-system i båtar).

Elektriska ledningar, anslutningar och installation ska göras i enlighet med ABYC E-11, AC and DC Electrical Systems On Boats (Elektriska AC- och DC-system i båtar).



**AKTSAMHET:** Koppla bort strömmen till systemet innan du arbetar på enheten för att förhindra personskador, skador på omgivningen och/eller på enheten.



**AKTSAMHET:** Sätt alltid i en säkring med storlek för att förhindra att det blir skador på produkten. Sätter man inte i en säkring med rätt storlek, riskerar man att det blir tekniska fel på pumpen, som kan leda till personskador och/eller brandrisk.



**AKTSAMHET:** Se till att alla ledningsanslutningar befinner sig över högsta vattennivån. Ledningarna måste kopplas med skarvhylsor och tätningsmassa för marint bruk för att förhindra korrosion på ledningarna.

Standardledningar för länsypump - 2 ledningar

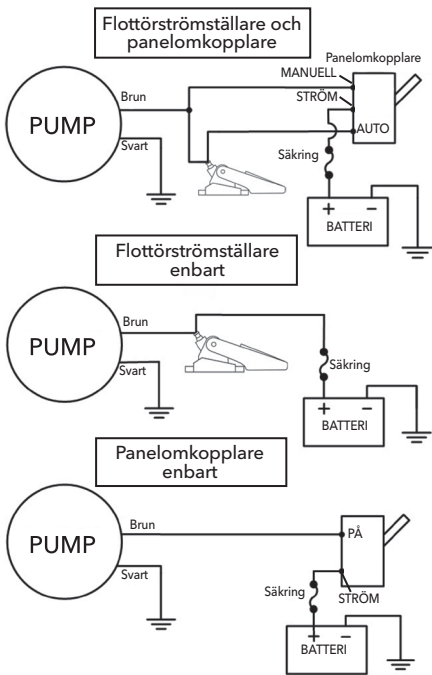

Så här fungerar helautomatiska länsmpumpar: Rule automatiska länsmpumpar eliminerar behovet av en separat flottörbrytare för aktivering av pumpen. När ström ikopplas sker aktivering och inaktivering helt automatiskt. Pumpen letar efter vatten varannan minut (20 sekunder för modell 25SA-6WC) genom att aktiveras under en sekund och mäta motståndet i pumphjulet. Om det finns vatten fortsätter pumpen att vara aktiverad tills vattnet är borta. Därefter återupptar pumpen kontrollerna med 2 minuters intervall. De automatiska pumparna har två plusmatningar: en automatisk (brun) och en manuell (brun med en vit rand).

## Ledningsdragning för automatisk pump - 3 ledningar

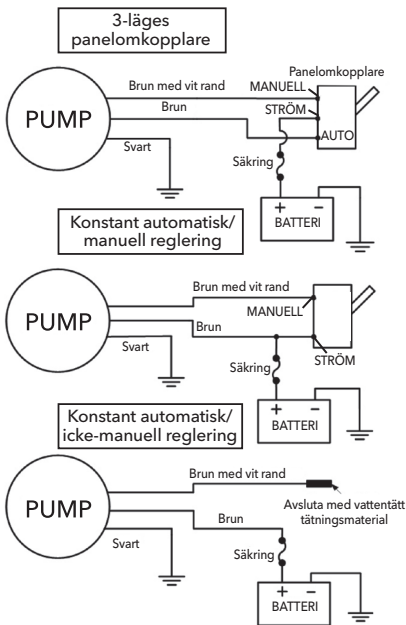

**Minsta spänning:** krävs 10,5 volt.

**För 24 volts pump:** Minsta spänning krävs 21 volt.

## Rörarbete:

Denna läns pump har utformats för att användas med flexibel slang. Fasta rör eller slangar kan skada pumpen eller pumpens avtappning.

Faktorer som reducerar läns pumpens flöde kan inkludera, men är inte begränsat till följande:

- Avtappningsrörens längd (längre lopp minskar genomströmningen)
- Krökarnas antal eller radie
- Ojämnheterna på rörledningarnas eller kopplingarnas insida (slätborrad slang är bäst)
- Reduceringen (slangbegränsning) i tvärsnittsytan på avtappningssystemets komponenter, som backventiler och skrovgenomföringar

Fäst avtappningsslangen på slangkopplingen med slangklämmor av rostfritt stål.

Genomföringen för avtappning i skrovet ska monteras minst 20,3 cm (8") ovanför krängningsvattenlinjen, för att hindra att vatten kommer in i båten, eller att avtappningen sitter under den maximala krängningsvattenlinjen om avtappningslinjen har båda av följande:

- En bottenförskrivning enligt kraven i ABYC H-27, Seacocks, Thru-Hull Connections, and Drain Plugs (Båtar - Skrovgenomföringar och avstängningsventiler, ISO 9093-2:2002), och
- En ventilationsslinga eller liknande för att hindra att vatten tränger in i båten. En backventil ska inte användas för detta ändamål.

Om avtappningarna från flera pumpar samlas för att tappas ut genom en skrovgenomföring, ska systemet utformas så att pumpens funktion inte backmatar en annan pump, och de olika pumparnas samtidiga funktion inte minskar systemets pumpkapacitet. En backventil får inte användas i det sammankopplade avtappningssystemet.

En backventil kan vid behov användas för att hindra att en automatisk läns pump slår på och av under backflödet från avtappningsledningen.

Slangkopplingar ska säkras med rostfria klämmor, eller fästas mekaniskt med fasta ändstycken, som t. ex. presslås. Gänginsatser ska fästas med rostskyddade metallklämmor.

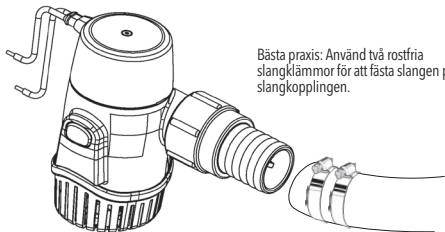

Bästa praxis: Använd två rostfria slangklämmor för att fästa slangen på slangkopplingen.

När båten ska vinterförvaras bör du ta bort backventilen (i förekommande fall), och tappa ut kvarstående vatten från rörledningarna.

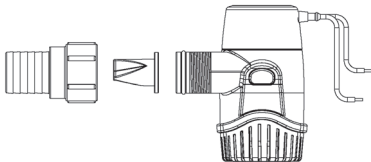

Ta regelbundet bort, rengör och inspektera länsump, backventil och området omkring så att där inte finns skador eller smuts, som kan försämra pumpens prestanda.

## Installation:

**Tryck på flikarna på vardera sidan om pumpen för att ta av pumpen från underdelen.**

Vi rekommenderar att man använder rostfria skruvar #8 i passande längd för att fästa pumpen men inte penetrera hela skrovtjockleken. Använd en flexibel tätningssmassa i skruvhålen, för att hindra vatten från att tränga igenom skruvhålen.

**Sätt i pumpen i underdelen och tryck ner tills det hörs ett klickljud.**



Alla monteringshål måste tätas med ett förseglingsmedel för marint bruk för att förhindra att vatten tränger in.

**ABYC**  
Setting Standards for Safer Boating®

Installeras till ABYC  
H-22 och E-11

  
a xylem brand

## El propósito de este manual

es proporcionar la información necesaria para la instalación, operación y mantenimiento del producto.



**PELIGRO:** Lea este manual cuidadosamente antes de instalar, usar o reparar este producto. El incumplimiento de las instrucciones contenidas en este manual puede ocasionar explosión, daños a la propiedad, lesiones personales graves o la muerte.



**ADVERTENCIA:** No instale el producto si está dañado. El producto dañado podría provocar la entrada de agua, inundaciones, descargas eléctricas, incendios, daños a la propiedad, lesiones personales graves y/o la muerte.



**PELIGRO:** Este producto no está indicado para utilizarse como control de daños o en casos de inundación causada por daños al casco. Este producto está diseñado para utilizarse en Sistemas de Bombeo de Sentina para pequeñas embarcaciones con una longitud de casco de hasta 24 metros, según se describe dentro de la introducción y alcance de ISO 15083. Los Sistemas de Bombeo de Sentina, tal como se especifica en ISO 15083, se limitan a cantidades normales de agua en una embarcación intacta por acción de rocío del mar, lluvia, filtración, derrame y cantidades pequeñas ocasionales de agua causadas por movimientos de la embarcación en climas adversos. El uso del producto de cualquier otra manera podría provocar inundación, daños catastróficos a la embarcación, lesiones personales serias o la muerte.



**ADVERTENCIA:** La bomba está diseñada para funcionar con agua dulce y agua salada ÚNICAMENTE. Su uso con cualquier otro material peligroso, cáustico o corrosivo podría provocar daños a la bomba y al entorno circundante, la posibilidad de exposición a sustancias peligrosas y lesiones.

Las bombas de sentina deben montarse de acuerdo con las instrucciones del fabricante de las mismas y en una ubicación accesible en la que se puedan llevar a cabo las operaciones de mantenimiento/repación y limpieza de la toma y/o el filtro. En embarcaciones provistas de un compartimento tipo camarote cerrado, se instalará una alarma sonora para indicar que el agua de sentina se está aproximando al nivel máximo de agua de sentina.

Las penetraciones de los mamparos se ajustarán a los requisitos que dicta la norma ABYC H-2, Ventilación de embarcaciones que utilizan gasolina, a fin de minimizar el riesgo potencial de que el monóxido de carbono se traslade de los compartimentos de la maquinaria que contienen gasolina a los compartimentos tipo camarote adyacentes.

Deberán estar protegidas contra la ignición las fuentes potenciales de ignición ubicadas en espacios que contengan maquinaria con motores de gasolina, o depósitos de gasolina, o piezas de unión o cualquier conexión entre componentes de un sistema de gasolina, a menos que el componente esté aislado de una fuente de gasolina tal y como se describe en ABYC E-11.5.3.3

### Excepción:

1. Las embarcaciones que utilicen diesel como única fuente de combustible.
2. Los motores fueraborda montados de manera externa o en compartimentos con salida a la atmósfera de acuerdo con los requisitos de ABYC H-2, Ventilación de embarcaciones que utilizan gasolina.

La entrada de la bomba de sentina estará situada de manera que el agua de sentina sobrante pueda eliminarse de la sentina en posición flotante estática, en las condiciones más difíciles derivadas del movimiento, la escora y el asiento de la embarcación.

## Conexiones eléctricas

Desconecte la alimentación eléctrica antes de instalar o realizar operaciones de mantenimiento/repación en la bomba.

Nuestra bomba está equipada con cables del calibre 16 recubiertos de estaño y sellados con silicona. Consulte la tabla de abajo si desea ampliar el cableado.

### Tamaño recomendado de los cables

Longitud total del cable (de positivo a tierra) en pies (metros)

0-6 pies (0-1,8 m)	6- 10 pies (1,8 - 3 m)	10 - 15 pies (3 - 4,6 m)	15 - 30 pies (4,6 - 5,5 m)	30 - 40 pies (5,5 - 12,2 m)
16 AWG (1,5 mm <sup>2</sup> )	14 AWG (2,5 mm <sup>2</sup> )	12 AWG (4 mm <sup>2</sup> )	10 AWG (6 mm <sup>2</sup> )	8 AWG (10 mm <sup>2</sup> )

Esta bomba debe conectarse de la siguiente manera:

GPH (LPH)	Voltios	Amperios (Voltios)	Amperios (Voltios)	Tamaño de fusible
<b>12 voltios</b>				
360 (1363)	12	2,1 (12)	2,4 (13,6)	4 A
500 (1893)	12	1,6 (12)	1,8 (13,6)	4 A
800 (3028)	12	3,4 (12)	4,3 (13,6)	7,5 A
1100 (4164)	12	3,7 (12)	4,7 (13,6)	7,5 A
<b>24 voltios</b>				
500 (1362)	24	1,0 (24)	1,2 (27)	3 A
800 (3028)	24	1,7 (24)	2,0 (27)	4 A
1100 (4164)	24	1,9 (24)	2,2 (27)	4 A



## Esta bomba debe conectarse con fusibles de 7,5 amperios (no se incluyen).

Todas las fuentes potenciales de ignición ubicadas en espacios que contengan maquinaria con motores de gasolina, o depósitos de gasolina, o piezas de unión o cualquier otra conexión entre componentes de un sistema de gasolina, deberán estar protegidos contra la ignición de acuerdo con los requisitos que dicta la norma ABYC E-11, Sistemas eléctricos de CA y CC en embarcaciones.

La instalación, el cableado y las conexiones eléctricas deberán estar en conformidad con los requisitos de la norma ABYC E-11, Sistemas eléctricos de CA y CC en embarcaciones.



**PRECAUCIÓN:** Desconecte la alimentación eléctrica del sistema antes de trabajar en la unidad para evitar lesiones personales, daños en el entorno circundante y/o daños en la unidad.



**PRECAUCIÓN:** Instale siempre un fusible que tenga el tamaño adecuado para impedir que el producto resulte dañado si se produce un cortocircuito. Si no instala un fusible que tenga el tamaño adecuado, puede aumentar el riesgo de que la bomba funcione incorrectamente y de que se produzcan lesiones personales y/o riesgo de incendio.



**PRECAUCIÓN:** Mantenga todas las conexiones de cables por encima del nivel máximo de agua. Los cables deben unirse con conectores de empalme y un sellador especial para entornos marinos con el fin de evitar la corrosión de los cables.

Cableado de bombas de desfonde estándar - 2 cables

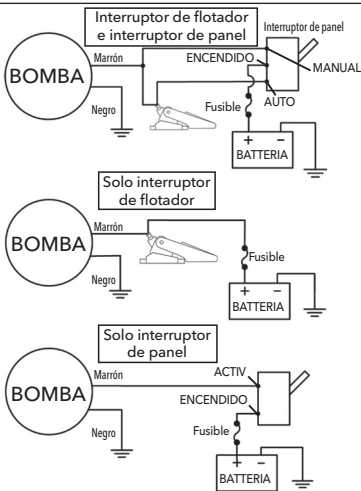

Cómo Funcionan las Bombas de Sentina Totalmente Automáticas: Las bombas de sentina automáticas Rule eliminan la necesidad de un interruptor de flotador separado para activar la bomba. Una vez que se suministra energía, el encendido y parada son totalmente automáticos. La bomba verifica si hay agua cada 2 minutos (20 segundos para el modelo 25SA-6WC) encendiéndose durante un segundo y midiendo la carga contra la rueda de paletas. Si hay agua presente, la bomba permanece encendida hasta que se elimina el agua. A partir de allí, la bomba retoma su ciclo de control cada 2 minutos. Las bombas automáticas presentan dos cables positivos: uno automático (marrón) y uno de transferencia de mando (marrón con una raya blanca). Imágenes de referencia, páginas 5-8.

Cableado de bombas automáticas - 3 cables

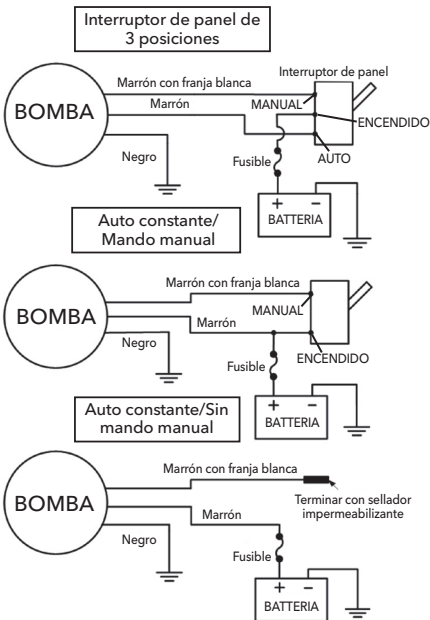

**Para la bomba de 12 voltios:** Voltaje mínimo requerido de 10,5 voltios.

**Para la bomba de 24 voltios:** Voltaje mínimo requerido de 21 voltios.

## Conexiones de tubos y mangueras

Esta bomba de sentina se ha diseñado para usarse con mangueras flexibles. Unas tuberías rígidas pueden dañar la bomba o su descarga.

A continuación se enumeran algunos factores que pueden reducir el caudal de una bomba de sentina:

- La longitud de las tubos de descarga (a mayor longitud, menor caudal)
- El número o radio de los recodos
- La aspereza de las superficies internas de los tubos y los empalmes (la mejor opción son mangueras con un interior liso)
- La reducción (restricción de la manguera) en áreas transversales de los componentes del sistema de descarga como válvulas de retención y pasacascos.

Conecte la manguera de descarga al conector utilizando para ellos bridas de acero inoxidable.

El adaptador de descarga del pasacascos debe montarse un mínimo de 8" (20,3 cm) por encima de la línea de agua escorada para impedir el efecto sifón del agua procedente de fuera de la embarcación o la descarga puede situarse debajo de la línea de agua escorada máxima si la línea de descarga cumple estas dos condiciones:

- Un grifo de fondo instalado de acuerdo con las especificaciones de la norma ABYC H-27, Grifos de fondo, conexiones de pasacascos y tapones de drenaje, y
- Un circuito con salida o cualquier otro medio para impedir el efecto sifón del agua en la embargación. Para este fin, no deberá usarse ninguna válvula de retención.

Si las descargas de varias bombas están conectadas para descargar a través de un solo pasacascos, el sistema se diseñará de manera que el funcionamiento de una bomba no retroalimente otra bomba, y el funcionamiento simultáneo de cada bomba no disminuya la capacidad de bombeo del sistema. Para este fin, no deberá usarse ninguna válvula de retención en el sistema de colectores de descarga.

Únicamente podrá utilizarse una válvula de retención cuando ello sea necesario para impedir que una bomba de sentina automática se encienda y se apague debido a la retroalimentación procedente de la línea de descarga.

Las conexiones de la manguera deberán sujetarse con un tipo de agarradera anticorrosión o mediante sujeción mecánica con la ayuda de racores de conexión permanente tales como manguitos. Las piezas roscadas se colocarán con abrazaderas metálicas anticorrosión.

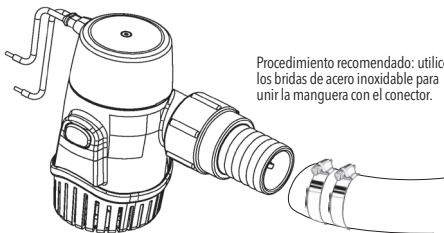

Cuando prepare la embarcación para el invierno, se recomienda quitar la válvula de retención (si se dispone de ella) y desaguar las tuberías para evacuar cualquier agua residual que pueda quedar.

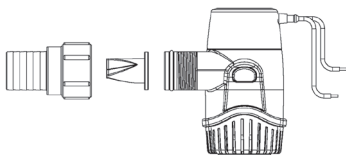

Desmonte, limpie e inspeccione la bomba de sentina, la válvula de retención y sus alrededores por si tuviesen daños o suciedad que pudieran reducir el rendimiento de la bomba.

## Instalación

**Empuje las lengüetas situadas en cualquier lateral de la bomba para extraer la bomba de la base.**

Recomendamos usar tornillos de acero inoxidable del número 8 que tengan una longitud suficiente para sujetar la bomba pero sin llegar a atravesar todo el grosor del casco. Utilice un sellador flexible en los orificios en los que se van a insertar los tornillos con el fin de impedir que el agua penetre por ellos.

**Inserte la bomba en la base y empuje sobre ella hacia abajo hasta que escuche un "clic".**



Todos los orificios de montaje deben estar sellados con un sellador apto para aplicaciones marinas para evitar la intrusión de agua

**ABYC**  
Setting Standards for Safer Boating®

Instale de acuerdo con  
ABYC H-22 y E-11

rule  
a xylem brand



## Notes

---

---

---

---

---

---

---

---

---

---

---

---

---

---

---

---

---

---

---

---

---

---

---

---

---

---





**Xylem Inc. – USA**

17942 Cowan  
Irvine, CA 92614

**Xylem Inc. – UK**

Harlow Innovation Park,  
London Road, Harlow,  
Essex, CM17 9LX

**Xylem Inc. – CHINA**

30/F Tower A, 100 Zunyi Road,  
Shanghai 200051

**Xylem Inc. – HUNGARY KFT**

2700 Cegléd  
Külso-Kátai út 41

**Xylem Inc. – AUSTRALIA**

2/2 Capicure Drive  
Eastern Creek, NSW 2766

**[www.xylem.com/rule](http://www.xylem.com/rule)**

© 2022 Xylem Inc. All rights reserved.  
Rule is a trademark of Xylem Inc. or one of its subsidiaries.

950-0547 Rev. C 10/2022